

## Montagehandleiding Boxspring

### BEDIENING - CONTRÔLE - BEDIENUNG

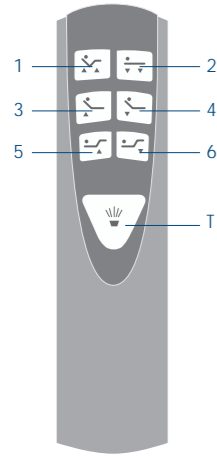

- NL**
1. Rug- en beengedeelte omhoog
  2. Rug en beengedeelte omlaag
  3. Ruggedeelte omhoog
  4. Ruggedeelte omlaag
  5. Beengedeelte omhoog
  6. Beengedeelte omlaag
  - T. Lichtknop

- FR**
1. Relever le dos et les jambes
  2. Abaisser le dos et les jambes
  3. Relever le dos
  4. Abaisser le dos
  5. Relever les jambes
  6. Abaisser les jambes
  - T. Bouton d'éclairage

- DE**
1. Rücken- und Beinteil nach oben
  2. Rücken- und Beinteil nach unten
  3. Rückenteil nach oben
  4. Rückenteil nach unten
  5. Beinteil nach oben
  6. Beinteil nach unten
  - T. Lichtknopf

### HOOFDBORDBEVESTIGING - FIXATION DE LA TÊTE DE LIT - KOPFTEILBEVESTIGUNG

**NL** Uw boxspring en hoofdbord worden aan elkaar vastgemaakt door middel van de geleiders, die standaard reeds bevestigd zijn. Geleider F is bevestigd aan uw boxspring, geleider M is bevestigd aan uw hoofdbord. Indien uw poothoogte verschilt van 8 cm, dient u de positie van geleider M aan te passen zoals aangeduid op tekening A. Hierbij is het bovenste boorgat verborgen onder de bekleding.

Ten slotte kunnen hoofdbord en boxspring aan elkaar worden vastgemaakt door geleider F en M over elkaar te schuiven zoals aangeduid op tekening B. Dit dient voorzichtig te gebeuren, zodat de bekleding niet beschadigd wordt.

**FR** Attachez la tête de lit à votre boxspring à l'aide des glissières déjà fixées de manière standard. La glissière F est déjà fixée à votre boxspring et la glissière M à votre tête de lit. Si votre hauteur de pied présente une différence de 8 cm, adaptez la position de la glissière M comme indiqué sur le schéma A. Le trou supérieur est ainsi dissimulé sous le revêtement.

Enfin, vous pouvez fixer la tête de lit au boxspring. Pour ce faire, couisissez les glissières F et M l'une sur l'autre comme indiqué sur le schéma B. Procédez délicatement afin de ne pas endommager le revêtement.

**DE** Ihr Boxspring-Kopfteil wird mittels Führungen befestigt, die standardmäßig bereits angebracht sind. Führung F ist an Ihrem Boxspring befestigt, Führung M ist an Ihrem Kopfteil befestigt. Wenn Ihre Fußhöhe einen Unterschied von 8 cm aufweist, müssen Sie die Position von Führung M anpassen, wie auf Zeichnung A angegeben. Dabei ist das oberste Bohrloch unter der Bekleidung verborgen.

Schließlich können Kopfteil und Boxspring aneinander befestigt werden, indem man Führungen F und M übereinander schiebt, wie auf Zeichnung B angegeben. Dies muss vorsichtig erfolgen, damit die Bekleidung nicht beschädigt wird.

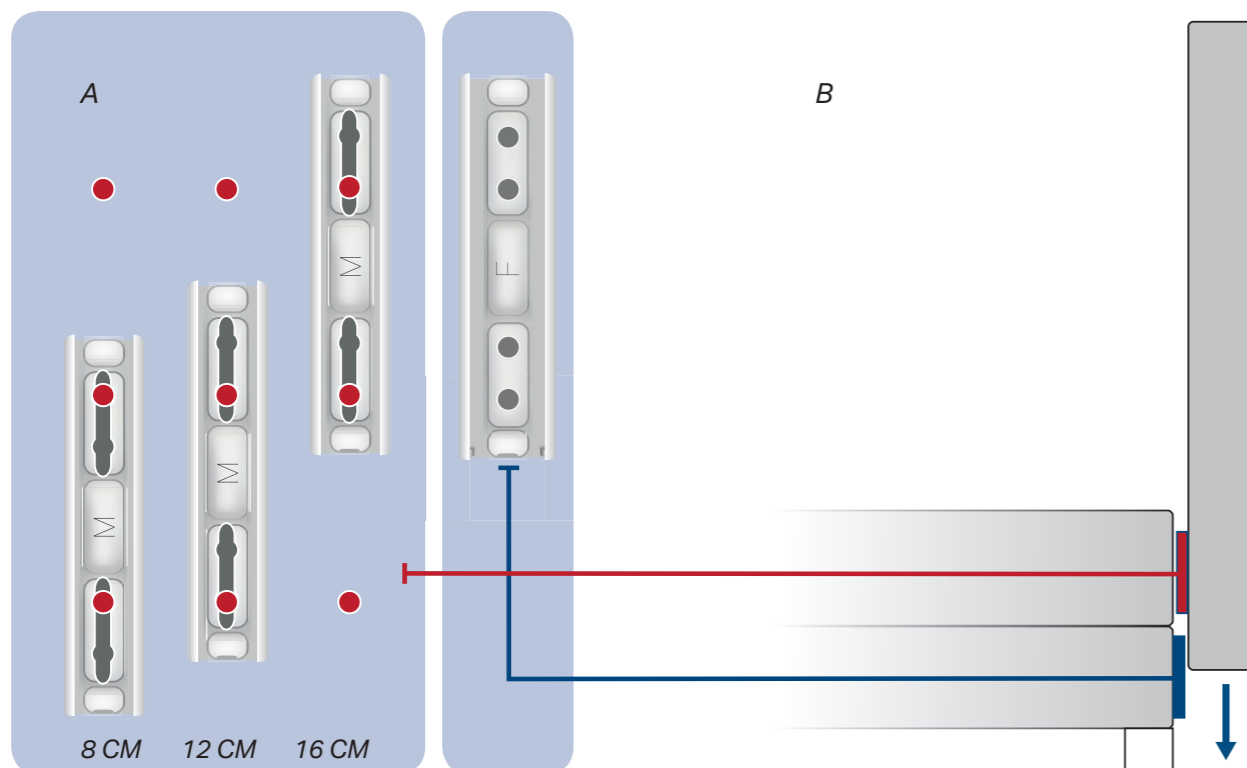

### BOXSPRING INSTALLATIE - INSTALLATION BOXSPRING - BOXSPRING INSTALLATION

#### 1. VERPAKKING VERWIJDEREN - RETIRER L'EMBALLAGE - VERPACKUNG ENTFERNEN

**NL** Verwijder voorzichtig het verpakkingsmateriaal en let er op dat u hierbij geen schaar, cuttermes of andere scherpe voorwerpen gebruikt. Deze kunnen uw boxspring beschadigen, waardoor ook de garantie vervalt. Plaats vervolgens uw boxspring ondersteboven op de grond. Indien u een elektrische boxspring installeert, zal de transportlat naar boven georiënteerd zijn.

**FR** Retirez l'emballage avec précaution. N'utilisez pas de ciseaux, de cutter ou tout autre objet tranchant car ils pourraient endommager votre boxspring. La garantie cesserait alors de produire ses effets. Ensuite, placez votre boxspring à l'envers sur le sol. Si vous installez un boxspring électrique, la latte de transport sera orientée vers le haut.

**DE** Entfernen Sie vorsichtig das Verpackungsmaterial. Benutzen Sie dafür keine Scheren, Schneidmesser oder andere spitze Gegenstände. Diese können das Boxspring beschädigen, sodass auch die Garantie verfällt. Legen Sie dann das Boxspring umgedreht auf den Boden. Wenn Sie ein elektrisches Boxspring installieren, muss die Transportlatte nach oben gerichtet sein.

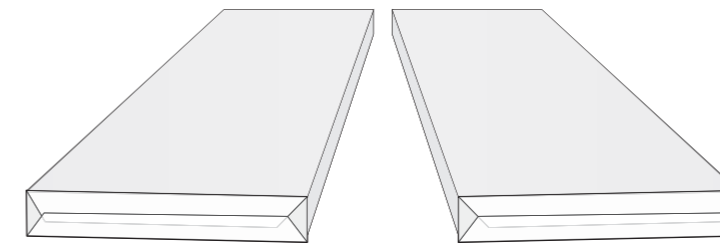

DO NOT OPEN WITH SHARP OBJECTS!

#### 2. CONTROLE BENODIGDHEDEN - CONTRÔLE DES ÉQUIPEMENTS - ZUBEHÖR KONTROLLIEREN

**NL** Controleer of u alle benodigheden heeft teruggevonden

**FR** Assurez-vous de la présence de tous les équipements.

**DE** Kontrollieren Sie, ob das Zubehör vollständig ist.

	Fixed	Electric
<b>NL</b> 12 poten per boxspring	8 schroeven indien hoekpoten 4 M8 lang* 4 M8 kort**	*4X M8 LANG **4X M8 KORT
<b>FR</b> 12 pieds par boxspring	8 vis pour les pieds d'angle 4 M8 longue* 4 M8 courte**	*4X M8 LONGUE **4X M8 COURTE
<b>DE</b> 12 Füße pro Boxspring	8 Schrauben bei Eckfüßen 4 M8 lang* 4 M8 kurz**	*4X M8 LANG **4X M8 KURZ

#### 3. VERWIJDEREN TRANSPORTLAT - ENLEVER LA LATTE DE TRANSPORT - TRANSPORTLATTE ENTFERNEN INDIEN VASTE BOXSPRING > STAP 5 • SI VOUS INSTALLEZ UN BOXSPRING FIXE, PASSES À L'ÉTAPE 5 • BEI FESTEM BOXSPRING, WEITER ZU SCHRITT 5

**NL** Verwijder de transportlat door de schroeven te verwijderen. Deze lat dient enkel ter ondersteuning bij transport.

**FR** Pour retirer la latte de transport, enlevez les vis. Cette latte sert uniquement de soutien durant le transport.

**DE** Entfernen Sie die Transportlatte, indem Sie die Schrauben entfernen. Diese Latte dient lediglich zur Unterstützung beim Transport.

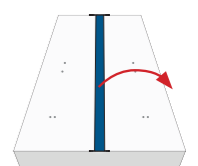

#### 4. OMBOUW PLAATSEN - POSITIONNER LE POURTOUR - UMBAU ANBRINGEN

- NL** Let op dat de noodbatterij is aangesloten op de motor, zo kan je ook bij een stroompanne de elektrische boxspring opnieuw in de horizontale positie terug brengen. \* Indien u beschikt over bediening met kabel, koppel de bediening met kabel aan uw motor. Als u beschikt over een draadloze bediening dient u de Teach-in ontvanger te connecteren. Leg vervolgens het beweegbare deel van uw elektrische boxspring ondersteboven op de grond en plaats de mechaniek er op zodat de schroefgaten mooi op elkaar liggen. Maak ten slotte beide onderdelen aan elkaar vast zoals aangeduid op de tekening.
- FR** Prenez attention car la batterie de secours est reliée au moteur. En cas de panne d'électricité, vous pouvez de cette manière replacer votre boxspring électrique en position horizontale. \* Si vous disposez d'une commande reliée à un câble, connectez-la à votre moteur. Si vous disposez d'une commande sans fil, vous devez connecter le récepteur Teach-in. Ensuite, posez à l'envers la partie réglable de votre boxspring électrique et placez le système mécanique de sorte à positionner correctement les trous de vis les uns face aux autres. Fixez ensuite les deux éléments en suivant le schéma.
- DE** Achten Sie darauf, dass die Notstrombatterie an den Motor angeschlossen ist. So können Sie auch bei einem Stromausfall die Boxspring wieder in die horizontale Stellung bringen. \* Wenn Sie über eine Bedienung mit Schnur verfügen, schließen Sie die Schnurbedienung an den Motor an. Wenn Sie über eine schnurlose Bedienung verfügen, müssen Sie den Teach-in-Empfänger anschließen. Legen Sie dann den beweglichen Teil der elektrischen Boxspring umgedreht auf den Boden, und legen Sie die Mechanik darauf, sodass die Schraublöcher gut übereinander liegen. Befestigen Sie dann beide Teile aneinander, wie auf der Zeichnung angegeben ist.

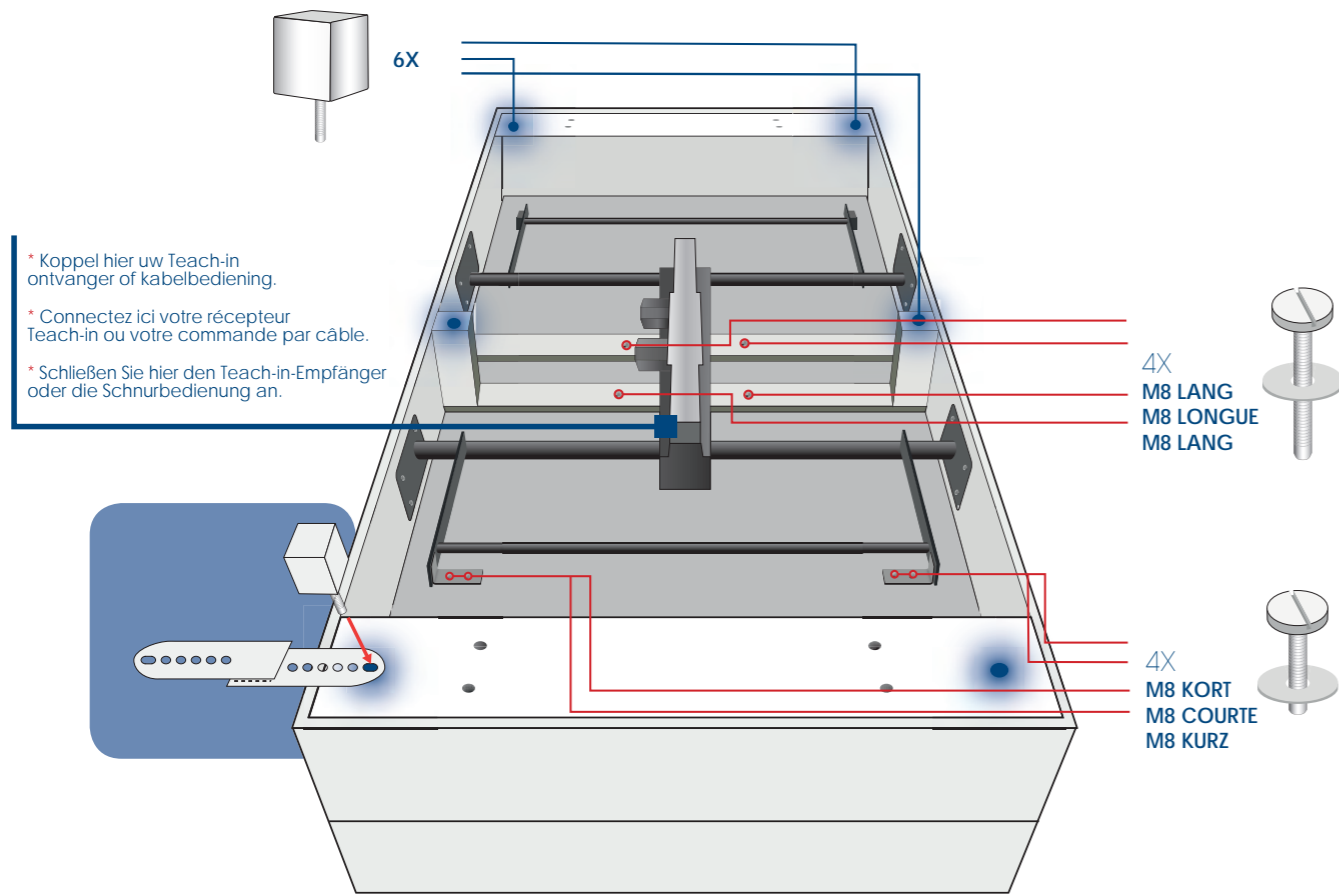
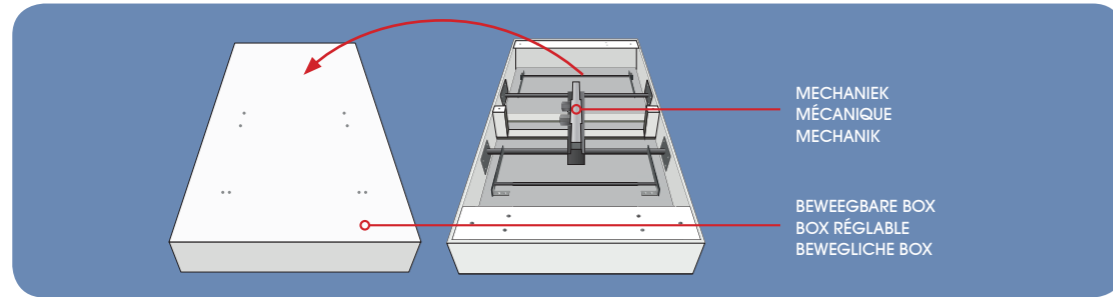

#### 5. POTEN MONTEREN - INSTALLATION DES PIEDS - FÜSSE MONTIEREN

- NL** Maak 6 poten per boxspring vast, zoals aangeduid op de tekening. Indien het om hoekpoten gaat, dienen deze voorzichtig in de boxspring te worden ingeboord. Let er op dat u hierbij de box en de bekleding niet beschadigt. Draai vervolgens uw boxspring voorzichtig om.
- FR** Fixez 6 pieds par boxspring comme indiqué sur le schéma. Si vous utilisez des pieds d'angle, enfoncez-les avec précaution dans le boxspring. Veillez à ne pas endommager le box et le revêtement. Retournez ensuite délicatement le boxspring.
- DE** Befestigen Sie 6 Füße pro Boxspring, wie auf der Zeichnung angegeben ist. Wenn es sich um Eckfüße handelt, müssen diese vorsichtig in das Boxspring eingebohrt werden. Achten Sie darauf, dass Sie Box und die Bekleidung nicht beschädigen. Drehen Sie dann das Boxspring vorsichtig um.

- NL** Let op: indien u twee boxsprings naast elkaar plaatst, kunnen deze aan elkaar worden vastgemaakt met het hechtingsysteem. Dit wordt tussen de poot en het bed geplaatst aan het voeteinde. U kan de juiste afstand kiezen door middel van de verschillende gaatjes. Beide hechtingsplaatjes kunnen vervolgens via de velcro zijden aan elkaar worden vastgemaakt.
- FR** Attention : si vous placez deux boxsprings l'un à côté de l'autre, vous pouvez les fixer à l'aide du système de fixation entre le pied et le lit au panneau de pied. Vous pouvez déterminer la distance qui vous convient grâce aux différents petits trous. Vous pouvez ensuite attacher les deux plaquettes de fixation sur les côtés en velcro.
- DE** Achtung: Wenn Sie zwei Boxsprings nebeneinander platzieren, können diese mit einem Befestigungssystem aneinander festgemacht werden. Dieses wird zwischen dem Fuß und dem Bett am Fußende angebracht. Mithilfe der verschiedenen Löcher können Sie den richtigen Abstand wählen. Beide Befestigungsplättchen können anschließend mit Klettbandseiten aneinander festgemacht werden.

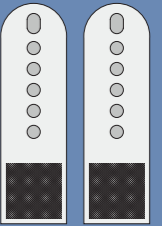

#### SYNCHRONISATIE AFSTANDSBEDIENING - SYNCHRONISATION DE LA TÉLÉCOMMANDE - FERNBEDIENUNG SYNCHRONISIEREN

Met kabel - Avec Câble - Mit Schnur	Draadloos - Sans Fil - Schnurlos
<p><b>NL</b> Plaats de kabelsplitter in de motor indien u gebruik wilt maken van een synchrone beweging van beide bedden. (Kabelsplitter apart aan te kopen)</p> <p>Indien u aparte bediening van de bedden wenst, dient u gewoon de kabelbediening te plaatsen in de motor (zie stap 4)</p>	<p>Plaats de batterijen in de afstandsbediening. Bij de Teach-In procedure wordt de afstandsbediening gesynchroniseerd met uw boxspringmotor. U kan twee afstandsbedieningen gebruiken voor een ongelijkmatige beweging van beide boxsprings of één afstandsbediening gebruiken voor een synchrone bediening van beide bedden.</p> <p>Indien u kiest voor het synchroon bewegen van beide bedden dient u eerst de batterijen van één afstandsbediening te verwijderen. Vervolgens duwt u zowel knopje B op de ontvanger van de motor naar keuze als knopje A op de afstandsbediening in gedurende 3 seconden. Het boxspringbed naar keuze en uw afstandsbediening zouden nu moeten gesynchroniseerd zijn.</p>
<p><b>FR</b> Connectez le répartiteur de câble au moteur si vous désirez obtenir un mouvement synchronisé des deux lits. (Répartiteur de câble à acheter séparément)</p> <p>Si vous préférez une commande distincte, il vous suffit de positionner la commande par câble dans le moteur (voir étape 4).</p>	<p>Placez les piles dans la télécommande. Si vous suivez la procédure Teach-In, la télécommande est synchronisée avec votre moteur boxspring. Vous pouvez utiliser deux télécommandes pour actionner chaque boxspring ou une seule si vous souhaitez un mouvement synchronisé des deux lits.</p> <p>Si vous optez pour un mouvement synchronisé des deux lits, vous devez au préalable retirer les piles de l'une des télécommandes. Ensuite, appuyez pendant 3 secondes sur le bouton B du récepteur du moteur de votre choix et sur le bouton A de la télécommande. Le lit boxspring de votre choix et la télécommande devraient à présent être synchronisés.</p>
<p><b>DE</b> Bringen Sie den Schnursplitter im Motor an, wenn Sie eine synchrone Bewegung beider Betten wünschen. (Schnursplitter separat zu bekommen)</p> <p>Wenn Sie eine separate Bedienung der Betten bevorzugen, bringen Sie einfach die Schnurbedienung im Motor an (siehe Schritt 4)</p>	<p>Legen Sie die Batterien in die Fernbedienung ein. Beim Teach-In-Verfahren wird die Fernbedienung mit dem Boxspringmotor synchronisiert. Sie können zwei Fernbedienungen benutzen für eine ungleichmäßige Bewegung beider Boxsprings oder eine Fernbedienung für eine synchrone Bedienung beider Betten.</p> <p>Wenn Sie sich für synchrones Bewegen beider Betten entscheiden, müssen Sie erst die Batterien aus einer der Fernbedienungen entfernen. Dann drücken Sie 3 Sekunden lang sowohl Knopf B auf dem Empfänger des Motors Ihrer Wahl als auch Knopf A auf der der Fernbedienung. Das Boxspringbett nach Wahl und Ihre Fernbedienung sollten nun synchronisiert sein.</p>

